

EFA

**FEITO EM
ANGOLA**

EXPO FEITO EM ANGOLA

DOSSIER DO EXPOSITOR PROVÍNCIAS



Iniciativa | Initiative



mep.gov.ao
MINISTÉRIO DA ECONOMIA E PLANEAMENTO

Promoção | Promotion



Organização | Organization



Parceiro Institucional | Institutional Partner





CONVITE EMPRESAS NACIONAIS

Caros Expositores e Parceiros

O serviço “Feito em Angola” (SFA) foi implementado no âmbito do Programa Angola Invest em 2012, com a missão de dinamizar o processo de diversificação da economia e fomentar o aumento da produção nacional.

Após 10 anos, o Ministério da Economia e Planeamento, enquanto órgão ministerial com a responsabilidade de coordenação do PRODESI, procedeu com a reestruturação deste serviço, assumindo um carácter de complementaridade aos programas de apoio a produção nacional e um papel relevante para o crescimento económico.

Uma vez reestruturado, o SFA passa a ser mais um instrumento do executivo, coordenado pelo MEP e operacionalizado pelo INAPEM para fortalecer ainda mais o sector privado comprometido com o aumento da produção nacional, com um maior posicionamento da produção, com incorporação no mercado interno e consequentemente no fomento do seu consumo.

Visualmente o SFA destaca-se pela reformulação do selo, em que apresenta agora um código QR como elemento diferenciador e representativo da sua inovação tecnológica, conferindo mais segurança, maior valorização e exposição da oferta de bens e serviços nacionais o mercado interno e externo.

Além do selo original, apresenta também um selo verde para um grupo de aderentes específicos, com produtos ecológicos, orgânicos, biodegradáveis e produtos sustentáveis, que resultem da adopção de processos de produção e de tecnologia verde, tendo como objectivo assegurar a sustentabilidade ambiental, social e económica, conferindo uma atenção particular às questões relacionadas com a preservação e sustentabilidade ambiental.

Pretendendo que este serviço seja mais um elemento de elevação de orgulho nacional, e que o selo seja também um símbolo do país no exterior.

Com a iniciativa do Ministério da Economia e Planeamento com a produção e promoção da Eventos Arena, convidamos os expositores, parceiros, visitantes e demais envolvidos a participar da 1ª edição Expo Feito em Angola a realizar-se de 07 a 11 de Dezembro, na ZEE – Zona Económica Especial.

Agradecendo a confiança depositada no Ministério da Economia e Planeamento e na Eventos Arena contamos com a presença de todos para a organização deste evento de sucesso.

Na certeza de contarmos com a sua participação, agradecemos desde já sua atenção e colocamo-nos à disposição para qualquer esclarecimento.

Com elevada estima e consideração.

Luanda, 13 de Outubro de 2022

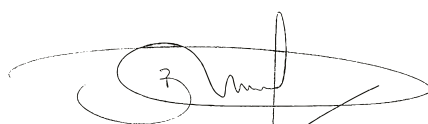

Bruno Ricardo Albernaz
PRESIDENTE DO CONSELHO DE ADMINISTRAÇÃO DO GRUPO ARENA



FICHA TÉCNICA

FICHA TÉCNICA

Nome do Evento: Expo Feito em Angola
Edição: 1ª
Local: ZEE - Zona Económica Especial
Duração da Exposição: 5 Dias

	HORÁRIO	DATA
Montagem	08h30 às 20h00 Stand próprio Stand Organização	21 de Novembro - 05 de Dezembro 01 de Dezembro - 05 de Dezembro
Exposição	10h00 às 18h00	07 a 11 de Dezembro
Desmontagem	08h30 às 17h30	12 a 14 de Dezembro

DATAS IMPORTANTES

Data limite para Inscrição
05 de Dezembro 2022
Data limite para Inscrição no catálogo
07 de Novembro 2022

CONDIÇÕES DE PAGAMENTO E AGRAVAMENTOS

- As inscrições **apenas serão consideradas após o pagamento** do total **100%** do valor de inscrição.
- As inscrições realizadas **após a data limite**, sofrem um **agravamento de 10%** sobre o preço de tabela.

DADOS PARA PAGAMENTO

BANCO BIC AKZ
CONTA: 17571345915001
IBAN: AO06 0051 0000 7571 3459 1512 2
SWIFT: BCCBAOLU

Nota: Estes dados são exclusivos para inscrições nacionais e pagamentos efectuados em AOA.

CONTACTOS

LUANDA
Tel: (+244) 924 901 280 | Tel: (+244) 937 517 980
Tel: (+244) 937 165 457 | Tel: (+244) 943 029 463 | Tel: (+244) 937 547 950
geral@eventosarena.co.ao
Cazenga - Oficinas Gerais dos Caminhos de Ferro de Luanda Luanda

ATENÇÃO

Esta informação não invalida a leitura das informações úteis do evento.



PACK ESPECIAL PROVÍNCIAS REQUISIÇÕES

Preencher com letras MAIÚSCULAS e a tinta preta por favor

TAXA DE INSCRIÇÃO

50.000,00

REQUISIÇÃO DE ESPAÇO

Espaço Interior sem stand

Área mínima 9m² 24.000,00 AOA /m² _____ m² X (_____._____,____)

____.____.____,____

Espaço Interior com stand

Tipo de Stand	Área disponível	Valor por m ² AOA
Básico	9m ²	56.000,00
Bronze	18m ² a 36m ²	109.000,00
Prata	27m ² a 45m ²	119.000,00
Ouro	36m ² a 54m ²	129.000,00

_____ m² X (_____._____,____)

____.____.____,____

Nº de Frentes 1 2 (+10%) 3 (+15%) 4 (+20%)

____.____.____,____

A solicitação de mais do que 1 frente implica o acréscimo de 10%, 15% ou 20%, mediante o número de frentes.

Espaço Exterior

Área mínima 54m² 16.000,00 AOA /m² _____ m² X (_____._____,____)

____.____.____,____

SUB-TOTAL

____.____.____,____

PUBLICIDADE NO CATÁLOGO

Caso pretenda publicar um anúncio na revista oficial do evento assinala com X a sua opção

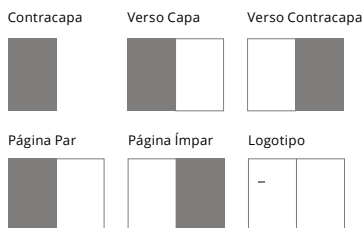

Contracapa	400.000,00 AOA
Verso capa	310.000,00 AOA
Verso Contracapa	310.000,00 AOA
Página Par	240.000,00 AOA
Página Ímpar	260.000,00 AOA
Logotipo	60.000,00 AOA

SUB-TOTAL

____.____.____,____

PATROCINADORES

Active a sua marca ou serviço tornando-se patrocinador (para mais informações consulte o anexo I)

Platina	15.000.000,00 AOA
Ouro	10.000.000,00 AOA
Palco Activação	10.000.000,00 AOA
Lanyards e Bolsas	5.000.000,00 AOA
Premiação	5.000.000,00 AOA
Sacos, Blocos de Notas e Canetas	5.000.000,00 AOA
Inauguração	3.000.000,00 AOA
Tshirts	2.000.000,00 AOA

SUB-TOTAL

____.____.____,____

SUB-TOTAL _____

IVA 14% _____

TOTAL _____

Declaramos querer participar no evento de acordo com as condições da presente FICHA DE INSCRIÇÃO, pelo que junto se envia o comprovativo referente a 100% do valor de _____ referente à nossa participação.

Organização _____

Cliente _____

Data _____

Esta informação não invalida a leitura atenta das Informações Úteis do Expositor. | Por favor rubrique e carimbe as folhas.

Iniciativa | InitiativeP

romoção | Promotion

Organização | OrganizationP

arceiro Institucional | Institutional Partner





PATROCINADOR VANTAGENS

Modalidades	Vantagens
Patrocinador PLATINA 15.000.000,00 AOA	Oferta de um espaço de 36 m ² com localização privilegiada; Destaque como Patrocinador Platina nas redes sociais e no catálogo do evento com direito a uma página de anúncio A4; Dia Oficial da Marca; 250 convites para envio aos principais clientes; Referência/agradecimento nos actos oficiais de abertura e encerramento; Possibilidade de criação de acções especiais dirigidas aos principais clientes e serem inseridas no programa oficial da feira; Possibilidade de criação de animações junto do grande público e a serem inseridas no programa oficial da feira; Convites para as actividades paralelas desenvolvidas no âmbito da EXPO DO FEITO EM ANGOLA ; Negociável: outras modalidades de retorno; Adicional: Parceiro sectorial (condições a especificar em caso de interesse); Divulgação do spot publicitário da empresa no espaço multimédia do evento. (A ser fornecido pelo patrocinador)
Patrocinador OURO 10.000.000,00 AOA	Oferta de um espaço de 18 m ² com localização privilegiada; Destaque como Patrocinador Ouro nas redes sociais e no catálogo do evento com direito a uma página de anúncio A4; 100 convites para envio aos principais clientes; Referência/agradecimento nos actos oficiais de abertura e encerramento; Possibilidade de criação de acções especiais dirigidas aos principais clientes e serem inseridas no programa oficial da feira; Possibilidade de criação de animações junto do grande público e a serem inseridas no programa oficial da feira; Divulgação do spot publicitário da empresa no espaço multimédia do evento. (A ser fornecido pelo patrocinador)
Patrocinador PALCO ACTIVAÇÃO 10.000.000,00 A	Reconhecimento como patrocinador do Palco Activação; Espaço de 9m ² ; com especial destaque para as zonas das start ups; Reconhecimento no programa geral da Feira, com direito a uma página no catálogo da Feira; Destaque e primazia nas visitas protocolares; Divulgação do spot publicitário da empresa no espaço multimédia do evento. (A ser fornecido pelo patrocinador)
Patrocinador LANYARDS E BOLSAS 5.000.000,00 AOA	Todos os expositores e visitantes são obrigados a utilizar fitas/cordões e passes de identificação emitidos para dar acesso ao evento e às suas actividades; O patrocinador das fitas/cordões terá a oportunidade de ter o logótipo da sua empresa juntamente com o logótipo do evento neste suporte;
Patrocinador CERIMÓNIA DE PREMIAÇÃO 5.000.000,00 AO	Reconhecimento como patrocinador da cerimónia de Premiação; Imagem da marca no local do cocktail de premiação, espaço de 9m ² ; Especial destaque para a cerimónia de Premiação; Reconhecimento na CERIMÓNIA DE PREMIAÇÃO;
Patrocinador SACOS, BLOCO DE NOTAS E CANETAS 5.000.000,00 AO	Distribuídos aos participantes nas conferências e fóruns; O Patrocinador poderá personalizar os cadernos e canetas com o logótipo da empresa em conjunto com o logotipo do evento; Reconhecimento público do patrocínio;
Patrocinador CERIMÓNIA DE INAUGURAÇÃO 3.000.000,00 AOA	Reconhecimento como patrocinador da cerimónia de Inauguração; Espaço de 9m ² com especial destaque para a cerimónia de boas-vindas; Reconhecimento no programa geral da Feira;
Patrocinador TSHIRTS 2.000.000,00 AO	Distribuídos aos participantes nas conferências e fóruns; O Patrocinador poderá personalizar com o logótipo da empresa em conjunto com o logotipo do evento; Reconhecimento público do patrocínio;

OBS.: A produção das artes finais dos materiais publicitários são da responsabilidade dos patrocinadores. Os restantes materiais e acções promocionais serão executadas de acordo com o plano de comunicação e marketing do evento.

BÁSICO

>9m²

STAND 3 x 3 m

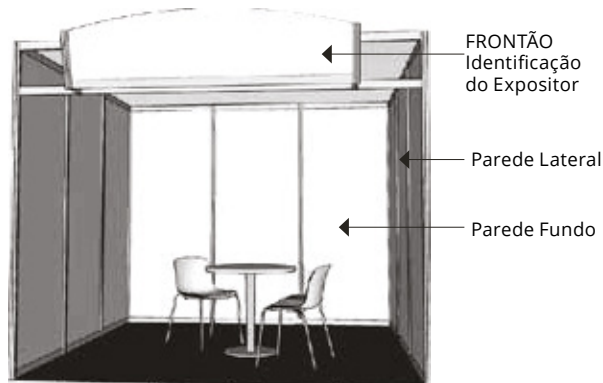
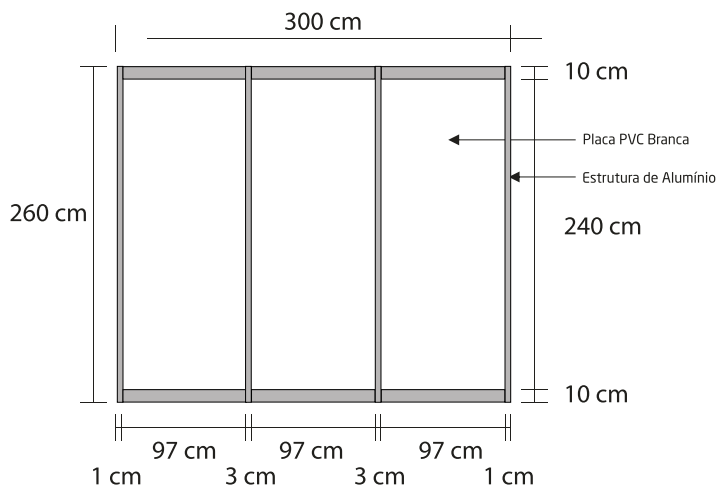

01 mesa
02 cadeiras

Imagem gráfica não incluída.
Pode ser solicitado à parte e sujeita a orçamento.

BRONZE

18m² | 27m² | 36m²

INCLUÍDO

- Sistema Constructivo: MDF lacado a tinta branca
Chão: Alcatifa
Mobiliário: 01 mesa de reunião
03 cadeiras
01 banqueteta
01 balcão com prateleira sem porta
- Identificação: 01 frontão com nome da empresa em letra helvética

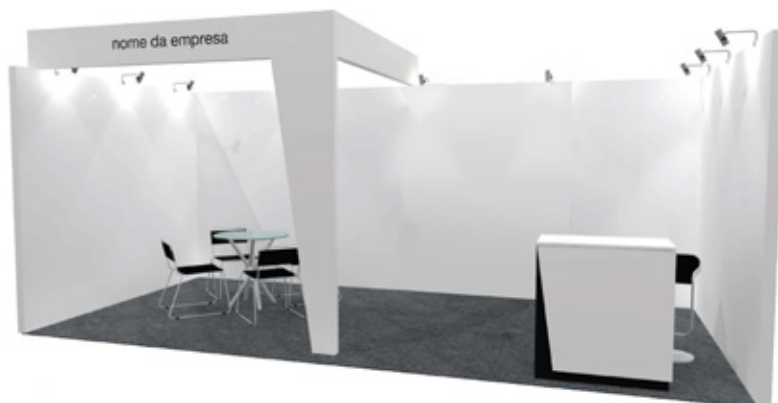

CONFIGURAÇÕES POSSÍVEIS



MEDIDAS DE IMPRESSÃO GRÁFICA (não incluído)

PAREDES
2924 x 2400 mm
5848 x 2400 mm
2924 x 2400 mm

FRONTÃO
Frente: 3 x 0,35
Lateral: 2,52 x 0,35
Pilar: 0,55 x 2,40

BALCÃO
Frente: 0,92 x 0,90
Lateral: 0,45 x 0,90

REGRAS

As paredes do stand são brancas não podem ser pintadas, qualquer alteração pretendida deverá ser alvo de avaliação e orçamento por parte da It's Us.

De igual forma é estritamente proibido fazer furos nas paredes, os plasmas deverão estar em tripés ou móvel.

PRATA

INCLUÍDO

27m² | 36m² | 45m²

Sistema Constructivo: MDF lacado a tinta branca
 Chão: Alcatifa
 Mobiliário: 01 mesa de reunião
 03 cadeiras
 01 balcão com prateleira sem porta
 01 caixa de luz com 1 imagem (lona) só na frente da caixa
 01 banqueta
 01 arrumos de 1x1 com porta
 Identificação: 01 frontão com nome da empresa em letra helvética



CONFIGURAÇÕES POSSÍVEIS

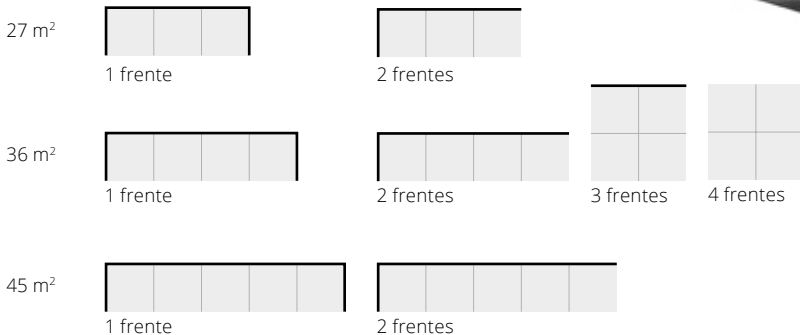

MEDIDAS DE IMPRESSÃO GRÁFICA (não incluído)

MEDIDAS DAS PAREDES

2924 x 2400 mm
 7848 x 2400 mm
 1000 x 2400 mm
 1000 x 2400 mm
 1924 x 2400 mm

FRONTÃO

Frente: 3 x 0,35
 Lateral: 2,52 x 0,35
 Pilar: 0,55 x 2,40

BALCÃO

Frente: 0,92 x 0,90
 Lateral: 0,45 x 0,90

REGRAS

As paredes do stand são brancas não podem ser pintadas, qualquer alteração pretendida deverá ser alvo de avaliação e orçamento por parte da It's Us.

De igual forma é estritamente proibido fazer furos nas paredes, os plasmas deverão estar em tripes ou móvel.

OURO

INCLUÍDO

36m² | 45m² | 54m²

Sistema Constructivo: MDF lacado a tinta branca
 Chão: Alcatifa
 Mobiliário: 01 mesa de reunião
 03 cadeiras
 01 balcão com prateleira sem porta
 04 banquetas
 01 mesa alta
 02 caixa de luz com 1 imagem (lona) só na frente da caixa
 01 arrumos de 1x1 com porta
 01 TV com tripé
 Identificação: 01 frontão com nome da empresa em letra helvética



CONFIGURAÇÕES POSSÍVEIS

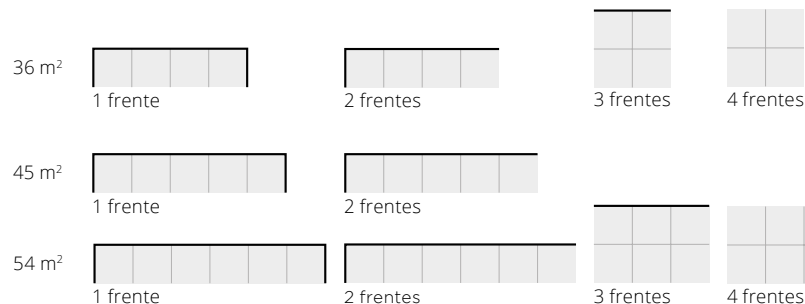

REGRAS

As paredes do stand são brancas não podem ser pintadas, qualquer alteração pretendida deverá ser alvo de avaliação e orçamento por parte da It's Us.

De igual forma é estritamente proibido fazer furos nas paredes, os plasmas deverão estar em tripes ou móvel.

MEDIDAS DE IMPRESSÃO GRÁFICA (não incluído)

MEDIDAS DAS PAREDES

2924 x 2400 mm
 10848 x 2400 mm
 1000 x 2400 mm
 1000 x 2400 mm
 1924 x 2400 mm

FRONTÃO

Frente: 3 x 0,35
 Lateral: 2,52 x 0,35
 Pilar: 0,55 x 2,40

BALCÃO

Frente: 0,92 x 0,90
 Lateral: 0,45 x 0,90



PREMIAÇÃO EXPO FEITO EM ANGOLA

A CERIMÓNIA DE PREMIAÇÃO EXPO FEITO EM ANGOLA 2022,

pretende fazer o reconhecimento público das empresas e entidades, que mais se irão destacar durante o certame.

- 1- Durante a semana que antecede à exposição, a Organização pré-define as categorias de premiação mediante o nível de exposição e os sectores representados.
- 2- Os Critérios são Gerais e Transversais às várias Categorias.
São os Critérios a avaliar:
 - a) Qualidade da exposição;
 - b) Atractividade do Stand;
 - c) Inovação, aplicação de novas Tecnologias;
 - d) Riqueza de conteúdos, gráficos ou audiovisuais;
 - e) Harmonia na utilização da Marca do expositor nos vários elementos (construtivos, decorativos, promocionais, gráficos e fardas);
 - f) Materiais promocionais disponíveis;
 - g) Pro-actividade no Atendimento.
- 3- Mediante as Categorias definidas e com base nos critérios apresentados, são seleccionados os nomeados para cada categoria.
- 4- Um júri previamente seleccionado pela organização fará a sua votação individualmente.
- 5- Todos os expositores estão automaticamente nomeados para cada categoria.
- 6- O resultado da votação será conhecido apenas, durante a CERIMÓNIA DE PREMIAÇÃO EXPO FEITO EM ANGOLA 2022, onde os vencedores receberão troféus e diplomas personalizados.

Desejamos a todos Boa Sorte!

PRÉMIOS EXPO DO FEITO EM ANGOLA

INSCREVA-SE JÁ NA SUA CATEGORIA:

- | | |
|----------------------------------------------------|-------------------------------------------------------------------|
| <input type="checkbox"/> Activação de Marca | <input type="checkbox"/> Entidade e Empresas Públicas |
| <input type="checkbox"/> Agricultura e Agronegócio | <input type="checkbox"/> Indústria (Extractiva e Transformadora) |
| <input type="checkbox"/> Alimentação e Bebidas | <input type="checkbox"/> Máquinas e Equipamentos |
| <input type="checkbox"/> Banca e Seguros | <input type="checkbox"/> Transporte e Logística |
| <input type="checkbox"/> Comércio e Distribuição | |

Iniciativa | InitiativeP



Promoção | Promotion



Organização | OrganizationP



Parceiro Institucional | Institutional Partner

